

上面図

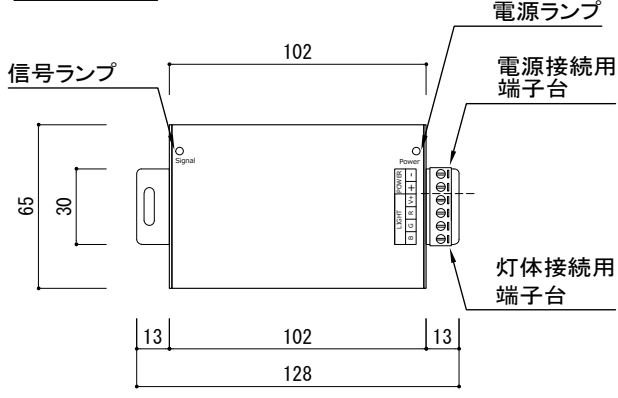

底面図

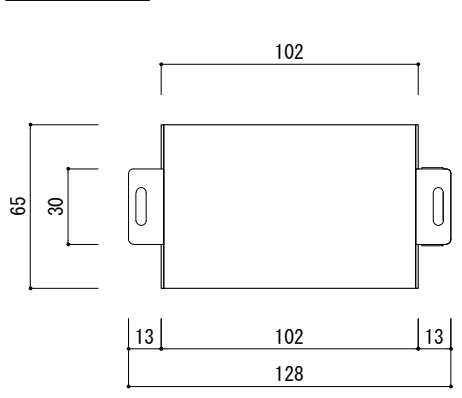

端子台 拡大図

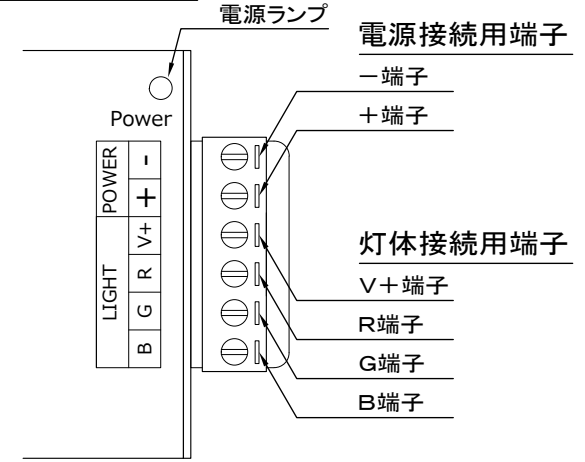

側面図 1

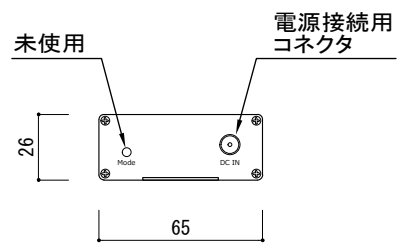

側面図 2

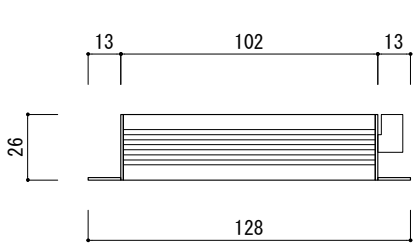

側面図 3

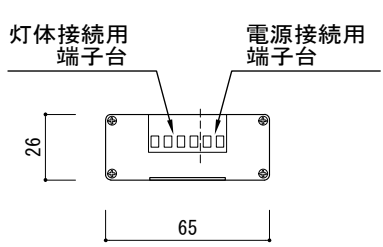

付属リモコン (非防水)

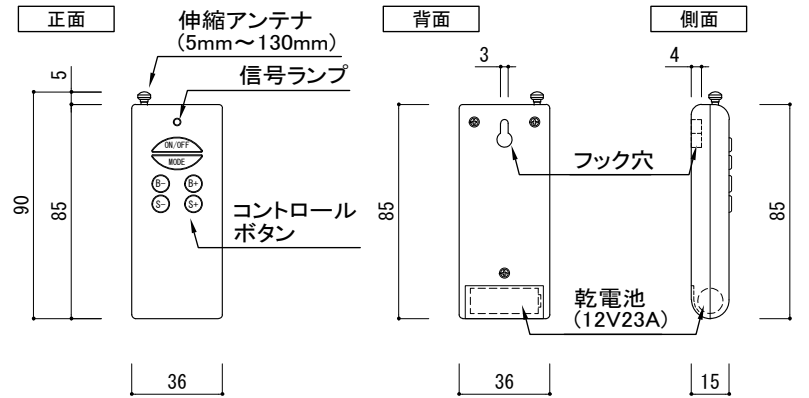

[ 単位 : mm ]

PARTS	Specification	QTY	Remark

入力電圧	DC12~24V
出力電圧	DC12~24V
最大電流	12A(4A/端子×R、G、B端子)
最大消費電力	144W@12V、288W@24V
重量	117g(本体) 38g(リモコン)

※ コントローラ本体の電源接続は、電源接続用コネクタ又は、電源接続用端子のどちらか一方へ接続して下さい。コネクタと端子へ同時に電源を接続しないでください。

※ リモコンの電池は、12V23Aタイプを使用してください。

※ コントローラとリモコンは対になっていません。他の同一型番のコントローラを付属リモコンで制御することはできません。

特記	製品名	製品番号	製図日	尺度(A4基準)	1/3	図面 No	ver. 1.0.0
	LEDテープライト用RGB調光コントローラ、144W、リモコン付き、明るさ調節可能	SPLT-ZG-P-CTRL-DC-RGB3-12A-RF-BRTS スパークリングライツ株式会社	2015/4/1	検図	製図	設計	